

DJW6-4.5 (6В4.5Ач)

Технические характеристики

Номинальное напряжение	6В	
Номинальная емкость (20ч)	4.5Ач	
Размеры	Длина	70±1мм
	Ширина	47±1мм
	Высота	100±1мм
	Высота (макс.)	106±1мм
Вес	0.81кг	
Выводы	Т1	
Материал корпуса	ABS	
Емкость	4.5Ач/0.225А	(20ч, 1.80В/Эл, 25°C)
	4.19Ач/0.419А	(10ч, 1.80В/Эл, 25°C)
	3.85Ач/0.77А	(5ч, 1.75В/Эл, 25°C)
	3.45Ач/1.15А	(3ч, 1.75В/Эл, 25°C)
	2.65Ач/2.65А	(1ч, 1.60В/Эл, 25°C)
Макс. ток разряда	67.5А (5с)	
Внутреннее сопротивление	25мОм	
Диапазон рабочих температур	Разряд :	-40~60°C
	Заряд:	0~40°C
	Хранение:	-40~40°C
Номинальная рабочая температура	25±3°C	
Заряд (циклический режим)	Максимальный ток заряда: не более 1,35А.	
	Напряжение заряда: 7,2 - 7,5 В при 25°C	
	Температурный коэффициент: -15мВ/°С	
Заряд (буферный режим)	Максимальный ток заряда не ограничен.	
	Напряжение заряда: 6,75 - 6,9 В при 25°C	
	Температурный коэффициент: -10мВ/°С	
Зависимость емкости от температуры	40°C	103%
	25°C	100%
	0°C	86%
Срок службы	8 лет в буферном режиме или более 260 циклов заряда-разряда в циклическом режиме при 100% разряде	



Области применения

- ◆ Системы телекоммуникации и связи
- ◆ Системы аварийного освещения
- ◆ Системы пожарной и охранной сигнализации
- ◆ Электростанции и подстанции
- ◆ Источники бесперебойного питания
- ◆ Резервное питание различных промышленных объектов
- ◆ Автоматика на железнодорожном и воздушном транспорте
- ◆ Питание переносного оборудования (DC)



Разряд постоянным током : А (25 °С)

U _{к/Т} разряда	5мин	10мин	15мин	20мин	30мин	45мин	1ч	2ч	3ч	4ч	5ч	6ч	8ч	10ч	20ч
1.85В/Эл	8.57	6.58	5.45	4.71	3.64	2.68	2.26	1.34	1.05	0.85	0.69	0.60	0.486	0.406	0.223
1.80В/Эл	11.5	8.41	6.59	5.57	4.30	3.12	2.53	1.46	1.13	0.91	0.75	0.65	0.515	0.419	0.225
1.75В/Эл	13.0	9.24	7.19	5.99	4.46	3.24	2.65	1.51	1.15	0.93	0.77	0.66	0.524	0.430	0.227
1.70В/Эл	14.3	10.1	7.68	6.30	4.65	3.37	2.74	1.55	1.18	0.95	0.78	0.68	0.532	0.438	0.231
1.65В/Эл	15.7	10.9	8.17	6.69	4.90	3.45	2.80	1.58	1.23	0.99	0.81	0.69	0.540	0.447	0.234
1.60В/Эл	17.4	11.8	8.73	7.13	5.18	3.60	2.83	1.64	1.27	1.02	0.83	0.71	0.545	0.452	0.236

Разряд постоянной мощностью : Вт (25 °С)

U _{к/Т} разряда	5мин	10мин	15мин	20мин	30мин	45мин	1ч	2ч	3ч	4ч	5ч	6ч	8ч	10ч	20ч
1.85В/Эл	15.7	12.2	10.2	8.88	6.95	5.16	4.37	2.60	2.04	1.66	1.36	1.18	0.959	0.803	0.441
1.80В/Эл	20.8	15.4	12.1	10.3	8.07	5.96	4.86	2.82	2.18	1.77	1.45	1.27	1.014	0.827	0.445
1.75В/Эл	23.0	16.6	13.1	11.0	8.31	6.12	5.06	2.91	2.22	1.80	1.49	1.30	1.030	0.848	0.449
1.70В/Эл	24.6	17.7	13.8	11.5	8.60	6.34	5.21	2.98	2.27	1.85	1.52	1.32	1.043	0.864	0.457
1.65В/Эл	26.7	18.9	14.5	12.1	9.00	6.44	5.29	3.00	2.36	1.90	1.56	1.35	1.057	0.881	0.462
1.60В/Эл	28.8	20.1	15.3	12.8	9.43	6.68	5.31	3.12	2.42	1.96	1.61	1.37	1.065	0.889	0.464



Размеры и выводы

Выводы: T1

Единица измерения: мм

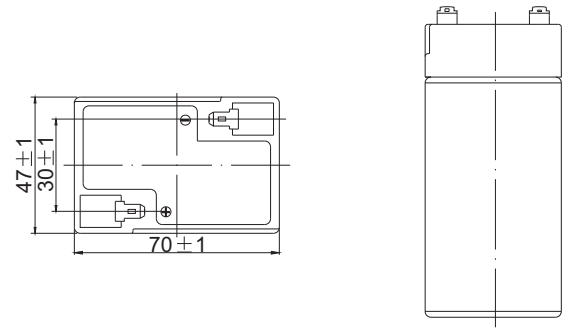
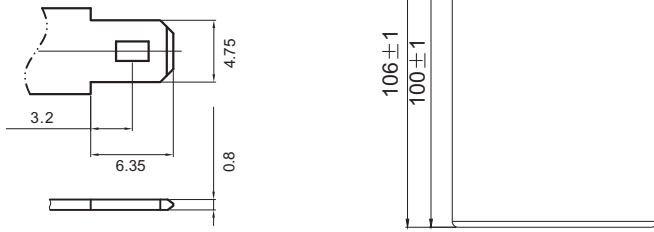

Разрядные характеристики

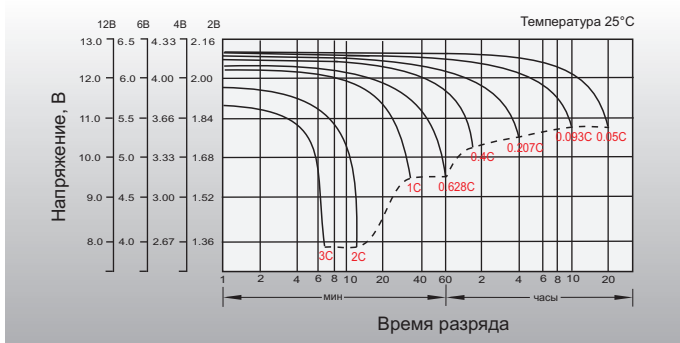

Характеристики заряда (буферный режим)

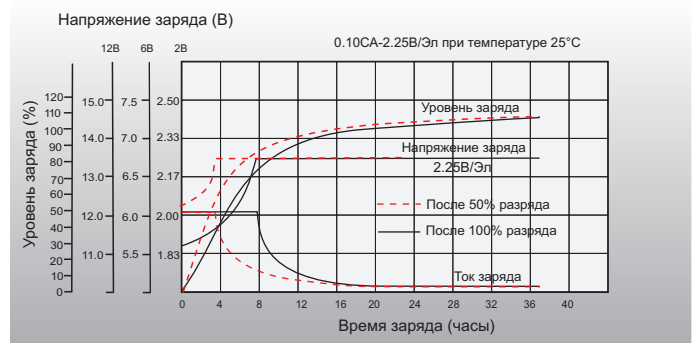

Зависимость емкости от температуры

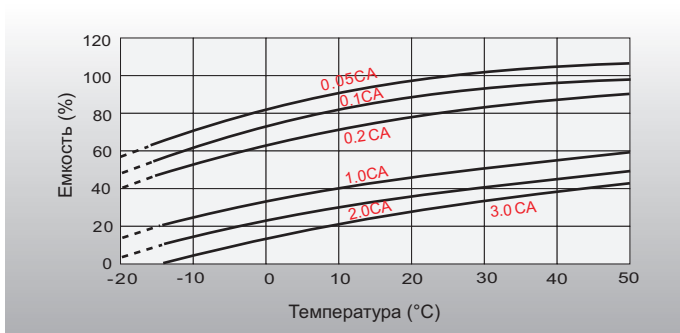

Зависимость срока службы от температуры

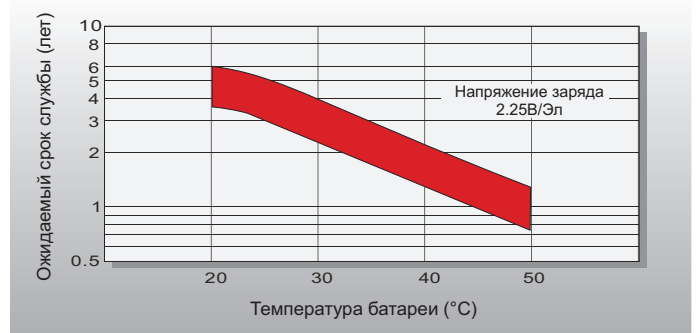

Зависимость кол-ва циклов от глубины разряда

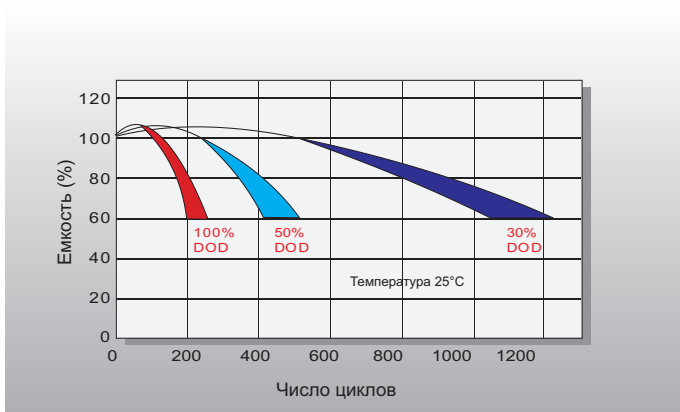

Саморазряд

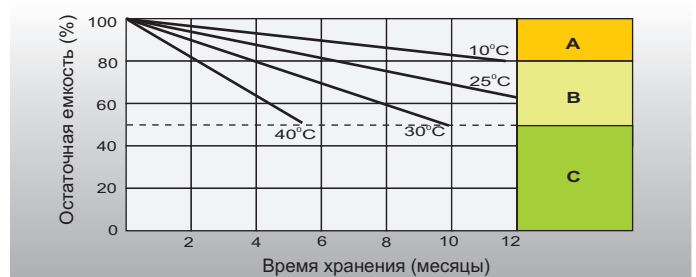

A Не требует дополнительного заряда (рекомендуется подзаряд для достижения 100% емкости батареи)

B Перед использованием батареи необходимо зарядить:
1. Заряд током 0,25 CA, U – 2,25 В/Эл. в течение 3 дней;
2. Заряд током 0,25 CA, U – 2,45 В/Эл. в течение 20 часов;
3. Заряд постоянным током 0,05 CA в течение 8-10 часов.

C Не допускать данных пределов, так как батарея не способна восстановить 100% емкость.